

# Умный унитаз РУКОВОДСТВО ПО ЭКСПЛУАТАЦИИ

## I. Примечания по технике безопасности

- Перед использованием, внимательно, прочтите данное руководство по эксплуатации для правильной работы продукта
- В целях улучшения качества изделия в технические характеристики могут вноситься изменения без уведомления
- Во избежание травм пользователя и других лиц соблюдайте следующие указания

### ⚠ Предупреждение

Данный символ предупреждает о том, как избежать травм

### ⚠ Внимание

Данный символ информирует о том, что следует соблюдать, а также не допускать эксплуатации в целях предотвращения повреждения устройства или других его качеств

Символы	Предупреждения
	Запрещается без разрешения производить демонтаж, ремонт или модификацию изделия. В противном случае, это может привести к пожару или электрическому удару
	Не распыляйте воду или чистящие средства на изделие или сетевой штепсель. Это может привести к электрическому удару и неисправности
	Не касайтесь сетевого штепселя мокрыми руками, что может привести к электрическому удару
	Убедитесь, что вода чистая, а давление воды соответствует требованиям
	<ol style="list-style-type: none"> <li>1. Поскольку это электроприбор, изделие нельзя размещать в месте, где на него может воздействовать вода или влага.</li> <li>2. Электрическая нагрузка в розетке должна составлять 1300 Вт и более.</li> <li>3. В пульте дистанционного управления должно быть 3 атарейки 1.5 В.</li> <li>4. Если сетевой шнур поврежден, его замену производит изготовитель или его представитель</li> </ol>

## II. Техника безопасности

<p> Запрещается</p> <p> Нельзя</p> <p> Без огня</p> <p> Не распылять воду</p> <p> Не использовать поврежденной розетки или штепселем, что может привести к электрическому удару, короткому замыканию или пожару</p> <p> Комментарий к символам</p>	<p> Соблюдать</p> <p> Не мокрыми руками</p> <p> Не разбирайте</p> <p> Заземлить</p> <p> Соблюдать</p> <p> Не вставляйте штепсель в розетку мокрыми руками. Это может привести к электроудару</p>	<p> Демонтаж, ремонт и модификация изделия запрещены</p> <p> Уменьшите температуру при нахождении на нагретом унитазе долгое время. Особенно это касается детей, пожилых, больных и лиц в алкогольном опьянении</p> <p> Не вставляйте несколько штепселей в одну наборную панель, может иметь место перегрузка</p>	<p> Отключите от розетки при наличии постороннего звука или запаха</p> <p> Не вставляйте на унитаз, не давите на него</p> <p> Не допускайте загрязнения форсунки фекалиями, что может стать причиной запаха или неисправности</p> <p> Отключите сетевой штепсель во время грозы</p>
<p> Не используйте поврежденной розетки или штепселем, что может привести к электрическому удару, короткому замыканию или пожару</p> <p> Не распыляйте воду или чистящие средства на изделие или сетевой штепсель. Это может привести к электрическому удару и неисправности</p> <p> Не вставляйте несколько штепселей в одну наборную панель, может иметь место перегрузка</p>	<p> Рядом с унитазом запрещается наличие открытого огня или курение. В противном случае, возможен пожар</p> <p> Обеспечьте заземление</p> <p> Не вставляйте в унитаз, не давите на него</p> <p> Не допускайте загрязнения форсунки фекалиями, что может стать причиной запаха или неисправности</p> <p> Отключите сетевой штепсель во время грозы</p>	<p> Не вставляйте поврежденной розетки или штепселем, что может привести к электрическому удару, короткому замыканию или пожару</p> <p> Рядом с унитазом запрещается наличие открытого огня или курение. В противном случае, возможен пожар</p> <p> Обеспечьте заземление</p> <p> Не вставляйте в унитаз, не давите на него</p> <p> Не допускайте загрязнения форсунки фекалиями, что может стать причиной запаха или неисправности</p> <p> Отключите сетевой штепсель во время грозы</p>	<p> Отключите от розетки при наличии постороннего звука или запаха</p> <p> Не вставляйте на унитаз, не давите на него</p> <p> Не допускайте загрязнения форсунки фекалиями, что может стать причиной запаха или неисправности</p> <p> Отключите сетевой штепсель во время грозы</p>



- Предупреждение
1. Не вставляйте на основной корпус, а также на крышку и сиденье.
  2. Не используйте для чистки унитаза банановое масло, бензин, медицинские вещества.
  3. Установите самую малую температуру при нахождении на унитазе длительное время.
  4. Не переворачивайте вверх тормашками при подключении электропитания без подачи воды во избежание высыхания.

# Умный унитаз РУКОВОДСТВО ПО ЭКСПЛУАТАЦИИ

## III. Инструкции по эксплуатации

Примечание: Внимательно прочтите нижеуказанные инструкции по использованию

### III Operation instruction

Примечание: При использовании впервые необходим код поиска, если пульт дистанционного управления не работает



### Стоп/смыв

Когда вы нажимаете данную кнопку или встаете с сиденья, действие других функций прекращается и начинается автоматический смыв унитаза. Если не задействован датчик сиденья, происходит смыв унитаза при нажатии кнопки «Flush» (смыв).

### Обмыв ягодич/массажный обмыв

Нажмите данную кнопку, форсунка самоочищается в течение 2 секунд. Затем начинается обмыв ягодич. Полный обмыв продолжается в течение 2 минут. При повторном нажатии данной кнопки в процессе обмыва форсунка начинает перемещаться назад и вперед, что создает комфортный массажный эффект. Нажмите кнопку «Water pressure» (давление воды), чтобы отрегулировать мощность обмыва. Нажмите кнопку «Stop» (стоп) для завершения обмыва в любое время по желанию.

### Температура сушки

Нажмите данную кнопку во время сушки. Температуры сушки можно регулировать на 4 уровнях.

### Температура сиденья

Нажмите данную кнопку для регулировки температуры сиденья по Вашему предпочтению. Температуру сиденья можно регулировать на 4 уровнях

### Ребенок

Нажмите данную кнопку однократно, обмывайте в течение 15 секунд, затем с функцией массажа в течение 15 секунд и с функцией сушки в течение 1 минуты. Для защиты ребенка следует устанавливать минимальную температуру воды, сушки, а также напор воды. Данная функция может быть активной даже когда ребенок не сидит на сиденье с датчиком.

### Авто

Нажмите данную кнопку, начинается обмыв задней части в течение 30 секунд, затем массажный обмыв в течение 30 секунд и сушка в течение 3 минут, далее функция прекращается. Или же происходит автоматическое отключение, когда вы встаете с унитаза. Нажмите кнопку «обмыв спереди» (front wash), затем нажмите кнопку «авто» (auto), обмыв спереди происходит в течение 30 секунд, затем идет массажный обмыв в течение 30 секунд, сушка в течение 3 минут и остановка.

### Биде/массажный обмыв

Такая же функция, как и у кнопки «обмыв ягодич/массажный обмыв» (posterior wash/moving wash). Единственная разница заключается в направлении обмыва. Предназначено для использования женщинами

### Сушка

При нажатии данной кнопки активируется функция сушки. Отключается автоматически через 5 минут или после того, как вы встали с унитаза. Нажмите кнопку «Темп. сушки» (dryer temp) для регулировки температуры сушки, предусмотрено 5 уровней.

### Давление воды

Посредством данной кнопки можно регулировать мощность напора воды от сильного (красная индикаторная лампочка) до среднего (розовая индикаторная лампочка) и до малого (синяя индикаторная лампочка).

### Регулировка положения форсунки

Отрегулируйте положение форсунки вперед или назад по своему предпочтению и удобству во время обмыва. Всего предусмотрено 5 позиций регулировки.

### Энергосбережение

При нажатии данной кнопки загорается индикаторная лампочка, активируется режим энергосбережения, который действует в течение 8 часов. Когда вы садитесь на унитаз, функция автоматически отключается. Задействуйте данную функцию, если вы не пользуетесь биде, что сэкономит 40% электроэнергии.

### ЕСО-режим/освещения

Посредством данной кнопки включается и отключается освещение. При нажатии кнопки в течение 5 секунд активируется ЕСО-режим. В ЕСО-режиме, когда вы сидите на унитазе, ЕСО-режим автоматически отключается и включается, когда вы встаете с унитаза. (В ЕСО-режиме нагрев воды и сиденья прекращается, устройство полностью переходит в режим ожидания.)

### Другие функции

1. Способ смыва «умный унитаз»: Когда вы встаете с унитаза происходит автоматический смыв. Если никто не сидит на унитазе, нажмите кнопку STOP/FLUSH для смыва. При отсутствии электричества нажмите боковую кнопку для смыва.



2. Если вы сидите на унитазе, нажмите любую кнопку смыва, начнется очищение форсунки в течение 3 секунд, затем происходит переход в режим смыва. Когда вы встаете с унитаза, форсунка вновь начинает очищаться в течение 3 секунд.



3. Автоматическое дезодорирование. Внутри находится дезодорирующее устройство с бамбуковым углем, которое автоматически уничтожает запах.

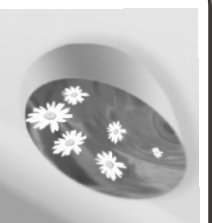

# Указания по установке и проверке

## IV. Установка

### Упаковочный лист

#### Необходимые инструменты:

- разводной гаечный ключ
- крестовая отвертка
- рулетка
- карандаш или маркер
- клеевой пистолет
- силикатный клей

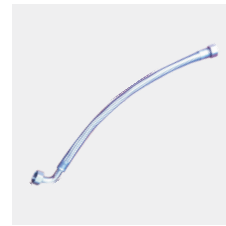

Специальный шланг

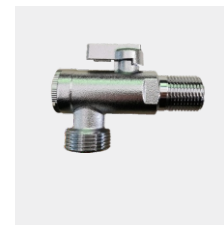

Угловой клапан впуска воды



Пульт ДУ с 3 батарейками

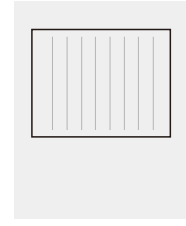

Руководство

### Инструкция по установке

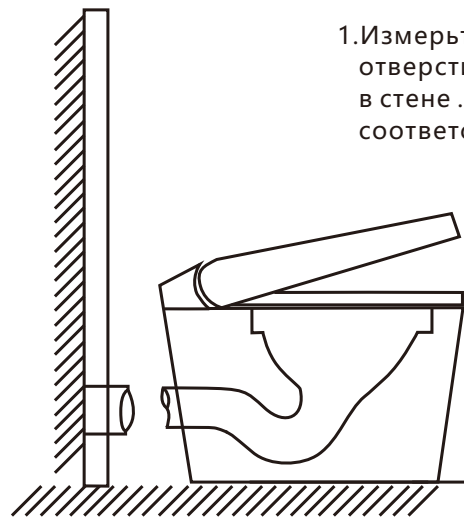

1. Измерьте расстояние от задней части сливного отверстия унитаза до канализационного патрубка в стене. Подберите переходную гофру соответствующей длины

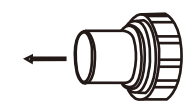

2. В случае присоединения жестким патрубком (180 градусов, прямое подсоединение/в стену) – необходимо точно измерить расстояние между сливным отверстием и канализационным патрубком в стене, обрезать соединительный патрубок до необходимой длины

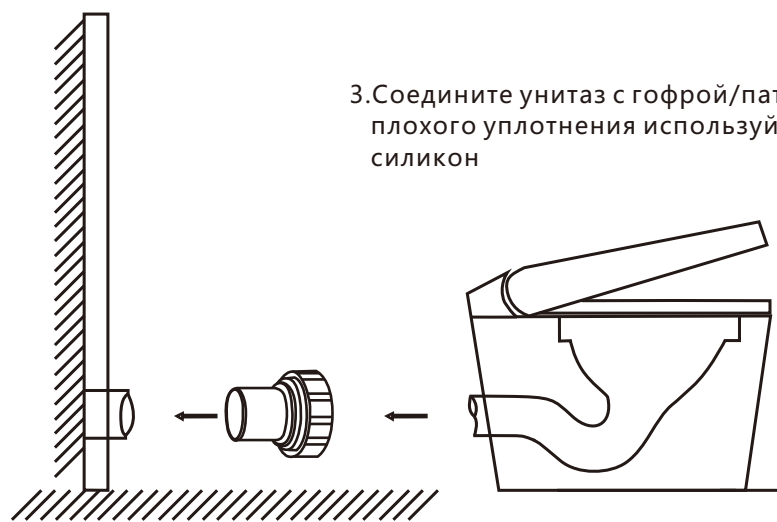

3. Соедините унитаз с гофрой/патрубком - в случае плохого уплотнения используйте санитарный силикон

4. Подсоедините трубы водоснабжения к туалету. Включите подачу воды и смойте туалет несколько раз, чтобы проверить на наличие каких-либо утечек в области подключений, углового крана, подводки в оплетке

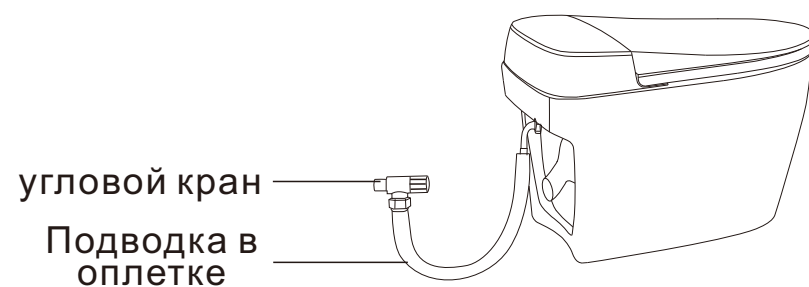

угловой кран

Подводка в оплетке

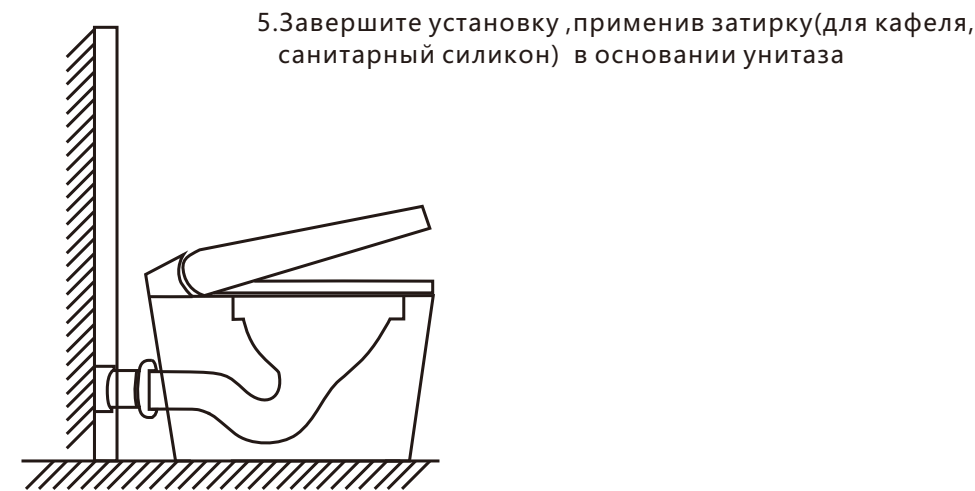

5. Завершите установку, применив затирку (для кафеля, санитарный силикон) в основании унитаза

### Подсоединение и установка водяной трубы

1. Установите новый угловой клапан и подсоедините к одному концу специального шланга.
2. При включении электропитания отрегулируйте клапан и проверьте давление воды до 7.5 кг-с.

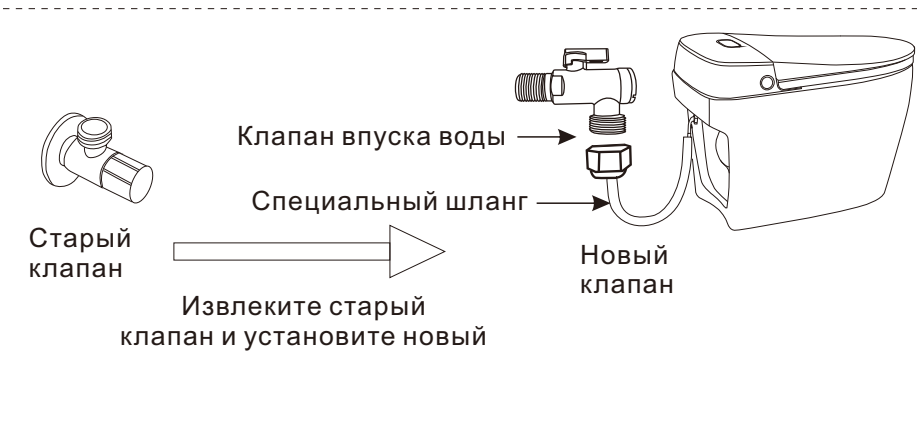

### Примечание:

В унитазе используется технология струйного слива посредством спирального сифона. Если в вашем районе давление воды слишком высокое (давление воды свыше 3 кг-с), то при смыве может иметь место определенное разбрызгивание и шум. Отрегулируйте давление воды посредством клапана-регулятора.

### Помните:

То, что форсунка движется при открытии углового клапана, это нормальное явление для новых изделий. Это также нормальное явление после восстановления электропитания.

При демонтаже отключите электропитание и подачу воды



Струйный смыв из спирального сифона

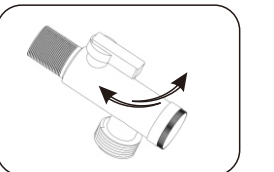

Клапан-регулятор

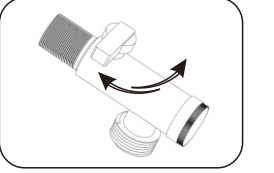

Закрытие клапана

# Указания по установке и проверке

## V. Пробная эксплуатация

Протестируйте изделие нижеследующим образом

По окончании подключения подачи воды откройте угловой клапан и включите питание. Магнитный клапан начинает производить смыв унитаза, а форсунка выдвигается в целях самодиагностики. Вспыхивает индикатор температуры воды, что означает поступление воды в бачок, через 40 секунд индикатор отключается, это означает, что бачок наполнился. (При первом использовании вода из форсунки задерживается на 10-15 секунд, это нормальное явление)



Нормальное явление

**Примечание: Если угловой кран открыт и из форсунки поступает вода - это нормальное явление. Включите электропитание и течь остановится и форсунка вернется в прежнее состояние.**

### Проверка функций

1. Проверьте все функции в соответствии с руководством.
2. Включите питание и поместите на датчик мокрое полотенце. Через минуту вода будет нагреваться до заданной температуры, при нажатии кнопку «сушка» (dry) сработает функция сушки.
3. При отключении питания никакая функция не действует, за исключением смыва унитаза вручную.



Поместите мокрое полотенце на датчик

### Подключение пульта дистанционного управления

Шаг 1: Нажимайте боковую кнопку в течение 5 секунд пока не услышите звуковой сигнал, одновременно начинает мигать светодиодный дисплей, унитаз готов к подключению.

Шаг 2: Нажмите кнопку на пульте дистанционного управления, вы услышите звуковой сигнал, светодиодный дисплей начинает мигать, подключение завершено.

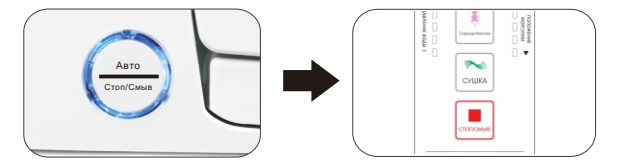

Пульт дистанционного управления и унитаз подключены до выпуска с завода. Если необходимо изменить пульт дистанционного управления, тогда требуется подключение для использования.

## VI. Техническое обслуживание

### Очистка основного корпуса

1. Производите очистку губкой или мягкой сухой ветошью с мягкодействующим моющим средством.
2. Примечание: Не используйте для очистки разбавители, бензолин, чистящие средства, химикаты, пестициды, отдушки.

### Очистка форсунки

1. Регулярно производите очистку форсунки. Когда унитаз свободен нажмите кнопку «передний обмыв» или «задний обмыв» с тем, чтобы выдвинуть форсунку. Очистите ее зубной щеткой или мягкой ветошью.
2. Не тяните форсунку. Нажмите кнопку «стоп» после окончания очистки, форсунка автоматически задвинется назад.



### Очистка сетки фильтра

1. Выключите воду.
2. Откройте T-образный соединительный впускной колпачок.
3. Извлеките фильтровальную сетку и очистите ее зубной щеткой.
4. Вставьте назад и включите воду.

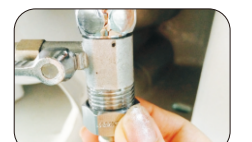

Снимите колпачок



Очистите сетку

### Неиспользование в течение длительного времени - слив

1. Отключите электропитание.
2. Отключите воду.
3. Поднимите основной корпус.
4. Открутите сливной винт и слейте воду.
5. Закрутите сливной винт обратно.



Поднимите крышку сиденья



Открутите сливной винт

## VII. Спецификации

Напряжение питания		220~240Вт 50~60Гц 1650В		Сиденье в подогревом	Температура	Комнатная температура/ низкая 30°C/ средняя 35°C/ высокая 40°C
Подача воды	Впуск воды	Непосредственное подключение в водопроводной трубе			Мощность нагрева	40 В
	Давление воды	0.08 МПа-0.75 МПа (0.8 кг-с/см2-0.75 кг-с/см2)		Предохранительное устройство	Термопредохранитель	
Теплый смыв	Объем воды обмыва сзади	05 л/мин - 0.9 л/мин		Теплая сушка	Температура	Комнатная температура/ низкая 35°C/ средняя 40°C/ высокая 45°C
	Объем воды обмыва спереди	05 л/мин - 0.9 л/мин			Мощность нагрева	200 В
	Объем бачка	1 л		Предохранительное устройство	Термопредохранитель	
	Температура	Комнатная температура/ низкая 33°C/ средняя 37°C/ высокая 40°C		Другое предохранительное устройство	Защитное устройство от утечки на землю	
	Мощность нагрева	1600 В		Длина сетевого шнура	1.5 м	
Предохранительное устройство	Поплавковый выключатель/ термопредохранитель / датчик уровня воды		Вес нетто	46 кг		

### Проверьте следующие пункты перед выполнением техобслуживания

Проблема	Способ проверки	Устранение
Не работает	Нарушение электропитание или забыли включить	Проверьте подключение питания
		Еще раз подключите питание
Форсунка не подает воду, вода не течет равномерно	Нарушение подачи воды или перекрыт кран	Проверьте подачу воды и откройте клапан
		Засорилась сетка фильтра
Протечка воды	На водяном отверстии образовалась накипь	Очистите форсунку щеткой
		Соединительные детали затянуты не плотно
Вода или сиденье не нагревается	Не установлена температура	Повторно установите температуру

### Примечание

1. Остановите подачу воды при внезапном отключении питания. Изделие запускает систему самопроверки и восстанавливается после включения питания.
2. Используйте наш специальный угловой клапан и другие комплектующие.